



Sacche da riempire con grasso

**** Lubrificare con grasso al silicone Tipo OKS 1110 attenendosi alle operazioni sotto indicate:
a) Il diametro esterno deve risultare solo leggermente inumidito
b) Sul diametro interno il grasso deve essere applicato prestando particolare cura al riempimento di tutte le sacche comprese tra i labirinti di tenuta, come indicato in figura.

*** Lubrificare con grasso al silicone tipo OKS 1110. Il diametro esterno e il diametro interno devono risultare solo leggermente inumiditi.

** Lubrificare il gambo filettato con grasso al Bisulfuro di Molibdeno cod. 1200 1500

* Bloccare con LOX-EAL 53-14 sigillaraccordi Cod. 12 0062 00

Serraggio viti testata e viti camice Pos.134 e Pos.135

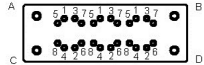

OPERAZIONE 1: Serraggio viti M12x160 (pos.134) in quattro fasi rispettando la sequenza indicata in figura (1-2-3-4-5-6-7-8)

OPERAZIONE 2: Serraggio viti M24x200 (pos.135) in due fasi rispettando la sequenza indicata in figura (A-D-B-C)

- 1° Fase = 70 Nm
- 2° Fase = 110 Nm
- 3° Fase = 140 Nm
- 4° Fase = 140 Nm

- 1° Fase = 500 Nm
- 2° Fase = 716 Nm

Serraggio viti supporto guarnizioni pos.105

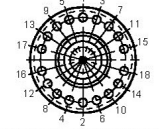

Serraggio viti M6x100 secondo la sequenza indicata (1-2-3-4-5-6-7-8-9-10-11-12-13-14-15-16-17-18), eseguita in due fasi alla coppia di 40 Nm per fase.

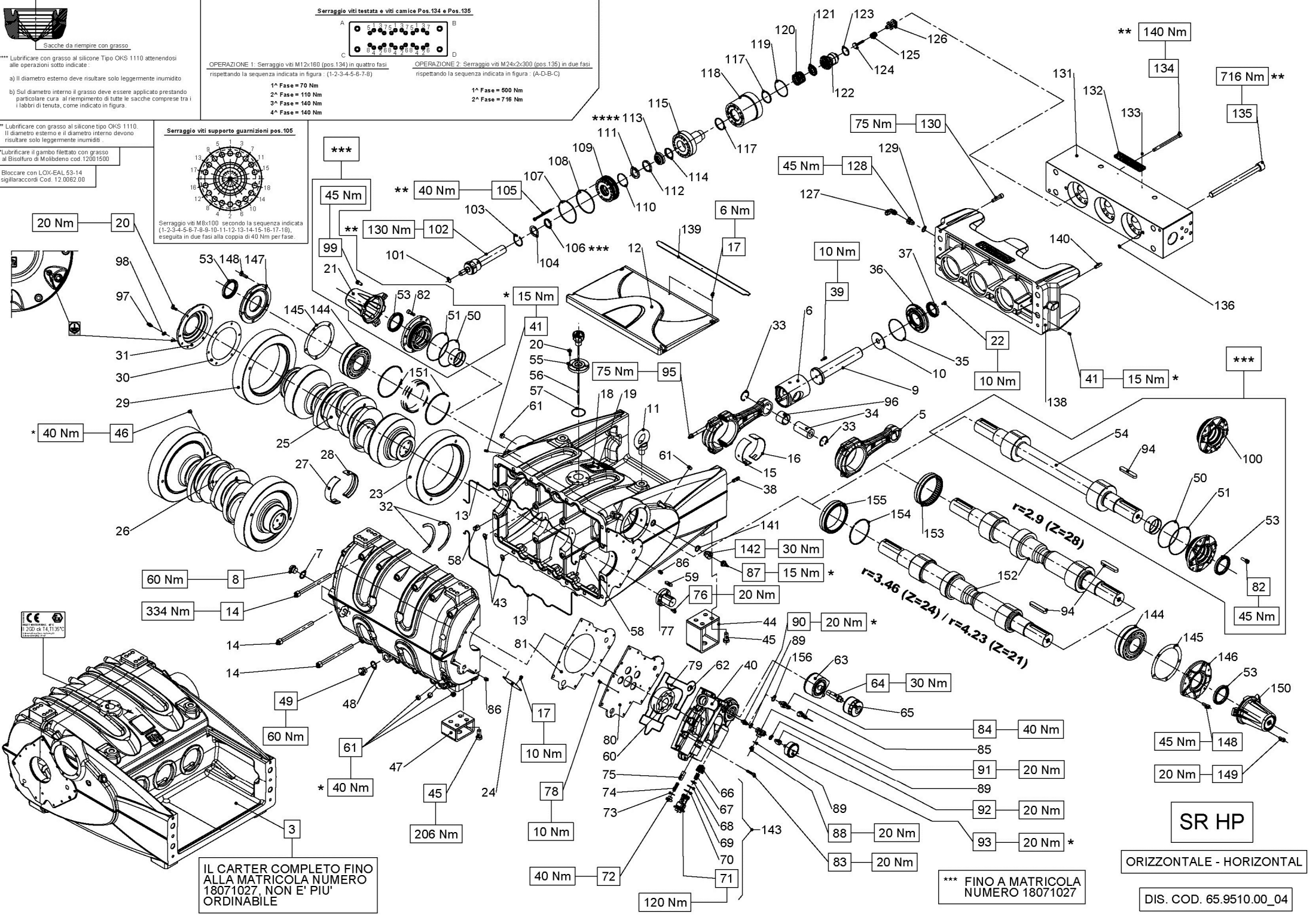

IL CARTER COMPLETO FINO ALLA MATRICOLA NUMERO 18071027, NON E' PIU' ORDINABILE

*** FINO A MATRICOLA NUMERO 18071027

SR HP
ORIZZONTALE - HORIZONTAL

DIS. COD. 65.9510.00_04

KIT RICAMBIO – SPARE KIT

		SR26 (D.26)	SR26 (D.26) (*)	SR30 (D.30)	SR32 (D.32)	SR36 (D.36)
A	Kit tenute pompanti – Plunger packing kit	KIT 2440	KIT 2323	KIT 2324	KIT 2325	KIT 2326
B	Kit tenute valvole – Valves kit	KIT 2327		KIT 2335		KIT 2336
C	Kit valvole aspiraz./mandata - Suction + outlet valves kit	KIT 2328		KIT 2329		KIT 2330
D	Kit tenute complete - Complete seals kit	KIT 2441	KIT 2331	KIT 2332	KIT 2333	KIT 2334
E	Kit bronzine banco – Shaft bushing kit	KIT 2265 - 2266 (+0,25) - 2267 (+0,50)				
F	Kit bronzine bielle – Conrod bushing kit	KIT 2186 - 2187 (+0,25) - 2188 (+0,50)				

**SR26 - SR30
SR32 - SR36**

(*) - SOLO PER MATRICOLE : 15205013 - 16244030
16244031 - 17111036 - 17241005 - 17326003

POS	CODE CODICE	DESCRIPTION DESCRIZIONE	KIT	NR. PCS.	POS	CODE CODICE	DESCRIPTION DESCRIZIONE	KIT	NR. PCS.
3	65.0112.01	CARTER COMPLETO		1	44	65.2006.02	PIEDE ANTERIORE POMPA ORIZZONTALE		2
5	65.0306.01	BIELLA COMPLETA		3	45	99.5133.00	VITE M16x35 UNI 5739		16
6	79.0500.43	GUIDA PISTONE		3	46	99.4250.00	VITE M12x12 UNI 5923		2
	79.0502.43	GUIDA PISTONE +1.0			47	65.2005.02	PIEDE POSTERIORE POMPA ORIZZONTALE		2
7	93.1980.00	ROSETTA DI TENUTA D. 3/4"		2	48	93.1980.00	ROSETTA DI TENUTA G 3/4"		1
8	98.2265.00	TAPPO G 3/4"x16		2	49	98.2265.00	TAPPO G 3/4"x16		1
9	65.0506.66	STELO GUIDA PISTONE		3		98.2268.50	TAPPO G 3/4"x16 PER SONDA D. 6 SS - ATEX		
10	65.2105.66	PARASPRUZZI		3	50	90.3926.50	OR D. 126.67x2.62 NBR 70SH 3500	D	2
11	93.1080.00	GOLFARE M24 UNI 2947		2	51	90.3805.00	OR D. 132.00x2.50 NBR 70SH	D	2
12	65.1508.53	COPERCHIO SUPERIORE CARTER		1	53	90.1900.00	ANELLO RAD. D. 70.0x90.0x10.0	D	2
	65.1511.76	COPERCHIO SUPERIORE CARTER - ATEX				10.0811.55	PIGNONE Z28 R.2.900 - ELICOIDALE		
13	65.2140.82	GUARNIZIONE D. 3.53x530.00	D	2	54	10.0812.55	PIGNONE Z24 R.3.460 - ELICOIDALE		1
14	99.5224.00	VITE M16x200 UNI 5931		22		10.0813.55	PIGNONE Z21 R.4.230 - ELICOIDALE		
15	90.9323.00	SEMIBOCCOLA TESTA BIELLA - INF.	F	3	56	98.2340.50	TAPPO OLIO G 1"x358 CON ASTA		1
	90.9324.00	SEMIBOCCOLA TESTA BIELLA +0,25 - INF.	F			98.2340.70	TAPPO OLIO G 1"x358 CON ASTA - ATEX		
	90.9325.00	SEMIBOCCOLA TESTA BIELLA +0,50 - INF.	F		55	65.2112.54	SUPPORTO ASTA LIVELLO OLIO ORIZZONTALE	D	1
	90.9320.00	SEMIBOCCOLA TESTA BIELLA - SUP.	F		57	90.3898.00	OR D. 56.82x2.62 NBR 70SH 3225		1
16	90.9321.00	SEMIBOCCOLA TESTA BIELLA +0,25 - SUP.	F	3	58	79.2116.89	BUSSOLA CENTRAGGIO CARTER-SUPPORTO		4
	90.9322.00	SEMIBOCCOLA TESTA BIELLA +0,50 - SUP.	F		59	91.4995.00	LINGUETTA 12.0x8.0x40.0 UNI 6604		1
17	99.1820.00	VITE M6x12 DIN 6921		9	60	79.2119.07	ASSIEME ROTORI POMPA OLIO H=35		1
18	91.5700.00	RIVETTO AUTOF. D. 2.5x5.0		4	61	98.2155.00	TAPPO CONICO M20x1.5 DIN 906		6
19	97.8268.00	TARGHETTA POMPA		1	62	90.3852.00	OR D. 22.22x2.62 NBR 70SH 130	D	1
20	99.3059.00	VITE M8x20 UNI 5931		10	63	65.2137.00	SCAMBIATORE ACQUA-OLIO		1
21	65.1509.20	COPERCHIO ESTREMITA' ALBERO		1	64	65.2138.64	RACCORDO SCAMBIATORE FILTRO OLIO		1
22	99.1853.00	VITE M6x16 UNI 5931		6	65	92.8990.00	FILTRO OLIO M20x1.5		1
23	10.0815.55	CORONA SX Z81 R.2.900 - ELICOIDALE		1	66	36.2009.51	GUIDA VALVOLA		4
	10.0817.55	CORONA SX Z83 R.3.460 - ELICOIDALE			67	94.7440.00	MOLLA Dm. 15.4x26.5		4
	10.0819.55	CORONA SX Z89 R.4.230 - ELICOIDALE			68	36.2010.76	VALVOLA SFERICA		4
24	65.2108.74	RETINA FILTRO OLIO		1	69	90.3865.00	OR D. 29.82x2.62 NBR 70SH 3118	D	4
25	65.0205.55	ALBERO A GOMITI C. 90		1	70	90.3873.00	OR D. 36.14x2.62 NBR 70SH 3143	D	4
26	65.0207.01	COMPRESSIVO ALBERO C. 90 R.2.900		1	71	79.2139.64	CARTUCCIA VALVOLA		4
	65.0208.01	COMPRESSIVO ALBERO C. 90 R.3.460			72	98.2137.80	TAPPO M18x11		1
	65.0209.01	COMPRESSIVO ALBERO C. 90 R.4.230			73	96.7410.00	RONDELLA D. 18.2x24.0x1.5		1
27	90.9350.00	SEMIBOCCOLA DI BANCO - INF.	E	4	74	94.7390.00	MOLLA Dm. 10.8x37.9		1
	90.9351.00	SEMIBOCCOLA DI BANCO +0,254 - INF.	E		75	79.2136.64	PISTONCINO VALVOLA SOVRAPRESSIONE		1
	90.9352.00	SEMIBOCCOLA DI BANCO +0,508 - INF.	E		76	99.3039.00	VITE M8x16 UNI 5931		4
28	90.9347.00	SEMIBOCCOLA DI BANCO - SUP.	E	4	77	79.2126.54	CODOLO COMANDO ROTORI POMPA OLIO		1
	90.9348.00	SEMIBOCCOLA DI BANCO +0,254 - SUP.	E		78	99.1851.00	VITE M6x16 UNI 5933		3
	90.9349.00	SEMIBOCCOLA DI BANCO +0,508 - SUP.	E		79	79.2127.47	GUARNIZIONE CORPO POMPA OLIO	D	1
29	10.0814.55	CORONA DX Z81 R.2.900 - ELICOIDALE		1	80	79.2128.74	PIASTRA POMPA OLIO		1
	10.0816.55	CORONA DX Z83 R.3.460 - ELICOIDALE			81	79.2129.84	GUARNIZIONE PIASTRA POMPA OLIO	D	1
	10.0818.55	CORONA DX Z89 R.4.230 - ELICOIDALE			82	99.3686.00	VITE M10x30 UNI 5931		12
30	65.2109.84	GUARNIZIONE COPERCHIO LATERALE	D	1	83	99.3116.00	VITE M8x40 UNI 5931		15
31	65.1506.20	COPERCHIO ALBERO A GOMITI		1		93.5105.00	TERMOSTATO T.105 N.C. 12V		1
32	90.9353.00	SEMIANELLO DI SPALLAMENTO	E	2		93.5106.00	TERMOSTATO T.105 N.C. 12V - ATEX		
33	90.0755.00	ANELLO D'ARRESTO J45		6	85	93.5515.00	CONNETTORE INTER. SPIA TEMPERATURA		1
34	97.7470.00	SPINOTTO D. 45x86		3	86	79.2135.89	BUSSOLA CENTRAGGIO POMPA OLIO		2
35	90.3920.00	OR D. 101.27x2.62 NBR 70SH 3400		3		93.5555.00	PRESSOSTATO 0.3 N.A. 12V		1
36	79.2100.22	COPERCHIO PARAOLIO GUIDA PISTONE	D	3	87	93.5556.00	PRESSOSTATO 0.3 N.A. 12V - ATEX		
37	90.1715.00	ANELLO RAD. D. 50.0x70.0x10.0/11.5	D	3	88	98.2042.50	TAPPO G 1/4"x9 TE17 ZINC.		1
38	97.6300.00	SPINA D. 12.0x40.0		2	89	96.7230.00	ROSETTA D. 13.5x19.0x1.5		3
39	99.1897.00	VITE M6x25 UNI 5931		12	90	95.2560.00	RACCORDO M-M NPT 1/4" - G 1/4"		1
40	79.2124.20	CORPO POMPA OLIO		1	91	96.3100.00	RACCORDO A T F-F-F G 1/4"		1
	65.2219.20	CORPO POMPA OLIO - ATEX			92	95.2566.00	NIPPLO DI RIDUZIONE M-F G 1/4"		1
41	98.1930.00	TAPPO CONICO M8.0x1.0		2	93	94.6070.00	MANOMETRO ATTACCO POSTERIORE 0-16 D. 63		1
43	90.3845.00	OR D. 18.72x2.62 NBR 70SH 3075	D	4	94	91.5050.00	LINGUETTA 18.0x11.0x100.0 UNI 6604		1

KIT RICAMBIO – SPARE KIT

		SR26 (D.26)	SR26 (D.26) (*)	SR30 (D.30)	SR32 (D.32)	SR36 (D.36)
A	Kit tenute pompanti – Plunger packing kit	KIT 2440	KIT 2323	KIT 2324	KIT 2325	KIT 2326
B	Kit tenute valvole – Valves kit	KIT 2327		KIT 2335		
C	Kit valvole aspiraz./mandata - Suction + outlet valves kit	KIT 2328		KIT 2329		KIT 2330
D	Kit tenute complete - Complete seals kit	KIT 2441	KIT 2331	KIT 2332	KIT 2333	KIT 2334
E	Kit bronzine banco – Shaft bushing kit	KIT 2265 - 2266 (+0,25) - 2267 (+0,50)				
F	Kit bronzine bielle – Conrod bushing kit	KIT 2186 - 2187 (+0,25) - 2188 (+0,50)				

**SR26 - SR30
SR32 - SR36**

(*) - SOLO PER MATRICOLE : 15205013 - 16244030
16244031 - 17111036 - 17241005 - 17326003

POS	CODE CODICE	DESCRIPTION DESCRIZIONE	KIT	NR. PCS.	POS	CODE CODICE	DESCRIPTION DESCRIZIONE	KIT	NR. PCS.
95	99.4410.00	VITE SERRAGGIO BIELLA		6		93.1987.60	GUARNIZIONE D. 40.00x45.00x3.95 - SR26	A-B-C-D	
96	90.9185.00	BOCCOLA PIEDE BIELLA		3	117	93.1989.50	GUARNIZIONE D. 46.00x51.00x3.95 - SR30 SR32	A-B-C-D	6
97	99.3019.00	VITE M8x10 UNI 5931 - ATEX		1		93.1998.00	GUARNIZIONE D. 52.00x57.00x3.95 - SR36	A-B-C-D	
98	96.7017.50	ROSETTA D. 8.4x15.0x0.8 - ATEX		1		65.0610.56	CAMICIA PISTONE D. 26		
99	99.3652.00	VITE M10x20 UNI 5931		3	118	65.0611.56	CAMICIA PISTONE D. 30-32		3
100	65.7005.01	COPERCHIO PIGNONE PTO COMPLETO		2		65.0612.56	CAMICIA PISTONE D. 36		
101	90.3596.00	OR D. 18.77x1.78 NBR 70SH 2075	D	3	119	90.3914.50	OR D. 75.87x2.62 NBR 70SH 3300	A-B-C-D	3
102	65.0416.01	PISTONE COMPLETO D. 26			120	94.7670.00	MOLLA Dm. 36.0x51.7 INOX - SR26	C	
	65.0417.01	PISTONE COMPLETO D. 30		3		94.7708.00	MOLLA Dm. 41.5x51.2 INOX - SR30 SR32	C	3
	65.0418.01	PISTONE COMPLETO D. 32				94.7723.00	MOLLA Dm. 47.2x61.2 INOX - SR36	C	
	65.0419.01	PISTONE COMPLETO D. 36				36.2145.56	VALVOLA PIANA D.26	C	
103	90.0780.00	ANELLO D'ARRESTO J48 UNI 7437 - SR26-30-32		3	121	36.2146.56	VALVOLA PIANA D.30-32	C	3
	90.0796.00	ANELLO D'ARRESTO J52 UNI 7437 - SR36				36.2147.56	VALVOLA PIANA D.36	C	
104	78.2116.56	ANELLO PER TENUTA D. 26			122	36.2143.56	SEDE VALVOLA D. 26	C	
	78.2118.56	ANELLO PER TENUTA D. 30		3		36.2142.56	SEDE VALVOLA D. 30-32	C	3
	65.2170.56	ANELLO PER TENUTA D. 32				36.2144.56	SEDE VALVOLA D. 36	C	
	65.2171.56	ANELLO PER TENUTA D. 36			123	93.1987.30	GUARNIZIONE D. 36.00x41.00x3.95	B-C-D	3
105	99.3261.00	VITE M8x100 UNI 5931		54		36.2083.56	VALVOLA D. 20-22-24 - SR26 SR30 SR32	C	3
106	90.2749.20	ANELLO TEN. ALT. D. 26.0x34.0x8.0 LP	A-D		124	36.2084.56	VALVOLA D. 26-28-30 - SR36	C	
	90.2763.00	ANELLO TEN. ALT. D. 30.0x38.0x6.0 LP	A-D	3	125	94.7476.00	MOLLA Dm. 18.0x35.0 INOX - SR26 SR30 SR32	C	3
	90.2781.00	ANELLO TEN. ALT. D. 32.0x40.0x6.0 LP	A-D			94.7489.00	MOLLA Dm. 18.9x35.0 INOX - SR36	C	
	90.2801.00	ANELLO TEN. ALT. D. 36.0x44.0x6.0 LP	A-D		126	36.2141.60	GUIDA VALVOLA	C	3
107	90.4146.00	OR D. 104.37x3.53 NBR 70SH 4412	A-D	3	127	96.4164.00	RACCORDO A 90° G 3/8" - D. 12 GIREVOLE		1
108	90.4147.00	OR D. 107.50x3.53 NBR 70SH 4425	A-D	3	128	78.2145.66	RACCORDO STROZZATO - D. 3 3/8" M - 3/8" F		1
109	65.2227.56	SUPPORTO GUARNIZIONE D. 26 LP			129	96.7380.00	ROSETTA D. 17.5x23.0x1.5		1
	65.2166.56	SUPPORTO GUARNIZIONE D. 26 LP (*)			130	99.4335.00	VITE M12x50 5931		4
	65.2167.56	SUPPORTO GUARNIZIONE D. 30 LP		3	131	65.1207.56	TESTATA POMPA		1
	65.2168.56	SUPPORTO GUARNIZIONE D. 32 LP			132	97.8276.00	MARCHIO PRATISSOLI		1
	65.2169.56	SUPPORTO GUARNIZIONE D. 36 LP			133	91.5703.00	RIVETTO AUTOFILETTANTE D. 2.5x8.0		2
110	90.3893.00	OR D. 53.65x2.62 NBR 70SH 3212 - SR26 SR30 SR32	A-D	3	134	99.4490.00	VITE M12x160 UNI 5931	A-D	24
	90.3900.00	OR D. 58.42x2.62 NBR 70SH 3231 - SR36	A-D		135	99.5371.00	VITE M24x2x300 UNI 5931		4
111	65.2226.60	BUSSOLA GUARNIZIONE D. 26	A-D		136	90.3821.01	OR D. 9.19x2.62 NBR 90SH 3037		2
	65.2160.60	BUSSOLA GUARNIZIONE D. 26 (*)	A-D		138	65.2147.13	DISTANZIALE TESTATA		1
	78.2136.60	BUSSOLA GUARNIZIONE D. 30	A-D	3	139	65.2185.76	SUPPORTO COPERCHIO SUPERIORE CARTER		1
	65.2161.60	BUSSOLA GUARNIZIONE D. 32	A-D		140	97.6300.00	SPINA D. 12.0x40.0 UNI 6364		2
	65.2162.60	BUSSOLA GUARNIZIONE D. 36	A-D		141	96.7563.00	ROSETTA D. 22.3x28.0x1.5		1
112	65.2225.68	ANELLO ANTIESTRUSORE D. 26	A-D		142	95.2729.00	NIPPLO M-F M22x1.5 / M10x1		1
	65.2157.68	ANELLO ANTIESTRUSORE D. 26 (*)	A-D		143	36.7258.01	GR. VALVOLA ASPIRAZIONE / MANDATA POMPA OLIO		4
	78.2130.68	ANELLO ANTIESTRUSORE D. 30	A-D	3	144	91.8760.00	CUSCINETTO A RULLI		2
	65.2158.68	ANELLO ANTIESTRUSORE D. 32	A-D		145	65.2217.84	GUARNIZIONE COPERCHIO PIGNONE		2
	65.2159.68	ANELLO ANTIESTRUSORE D. 36	A-D		146	65.1515.13	COPERCHIO PIGNONE PTO SX		1
113	90.2749.70	ANELLO TEN. ALT. D. 26.0x36.0x12.5 HP	A-D		147	65.1516.13	COPERCHIO PIGNONE PTO DX		1
	90.2749.30	ANELLO TEN. ALT. D. 26.0x40.0x16.5 HP (*)	A-D		148	99.3668.00	VITE M10x25 UNI 5931		10
	90.2778.00	ANELLO TEN. ALT. D. 30.0x46.0x17.8 HP	A-D	3	149	99.3045.00	VITE M8x18 UNI 5931		3
	90.2789.00	ANELLO TEN. ALT. D. 32.0x46.0x16.4 HP	A-D		150	65.1514.20	COPERCHIO ESTREMITA' ALBERO		1
	90.2825.00	ANELLO TEN. ALT. D. 36.0x52.0x18.4 HP	A-D		151	90.1020.00	ANELLO D'ARRESTO SB150		2
114	65.1014.66	ANELLO DI TESTA D. 26			152	10.0873.55	PIGNONE Z28 R. 2.900 - ELICOIDALE		
	65.1010.66	ANELLO DI TESTA D. 26 (*)				10.0874.55	PIGNONE Z24 R. 3.460 - ELICOIDALE		1
	65.1011.66	ANELLO DI TESTA D. 30		3		10.0875.55	PIGNONE Z21 R. 4.230 - ELICOIDALE		
	65.1012.66	ANELLO DI TESTA D. 32			153	91.8895.00	CUSCINETTO A RULLI		1
	65.1013.66	ANELLO DI TESTA D. 36			154	90.1012.00	ANELLO D'ARRESTO SW120		1
115	65.2224.56	SUPPORTO GUARNIZIONE D. 26 HP			155	91.8875.00	CUSCINETTO A RULLI		1
	65.2211.56	SUPPORTO GUARNIZIONE D. 26 HP (*)		3	156	96.7380.00	ROSETTA D. 17.4x23.0x1.5 - ATEX		1
	65.2212.56	SUPPORTO GUARNIZIONE D. 30-32 HP							
	65.2213.56	SUPPORTO GUARNIZIONE D. 36 HP							



Sacche da riempire con grasso

**** Lubrificare con grasso al silicone Tipo OKS 1110 attenendosi alle operazioni sotto indicate:

a) Il diametro esterno deve risultare solo leggermente inumidito

b) Sul diametro interno il grasso deve essere applicato prestando particolare cura al riempimento di tutte le sacche comprese tra i labbri di tenuta, come indicato in figura.

*** Lubrificare con grasso al silicone tipo OKS 1110. Il diametro esterno e il diametro interno devono risultare solo leggermente inumiditi.

** Lubrificare il gambo filettato con grasso al Bisolfuro di Molibdeno cod. 12001500.

* Bloccare con LOX-EAL 53-14 sigillaraccordi Cod. 12.0062.00

Serraggio viti testata e viti camice Pos.135 e Pos.136

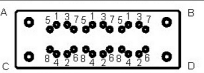

OPERAZIONE 1: Serraggio viti M 12x180 (pos.135) in quattro fasi rispettando la sequenza indicata in figura: (1-2-3-4-5-6-7-8)

- 1^a Fase = 70 Nm
- 2^a Fase = 110 Nm
- 3^a Fase = 140 Nm
- 4^a Fase = 140 Nm

OPERAZIONE 2: Serraggio viti M 24x2300 (pos.136) in due fasi rispettando la sequenza indicata in figura: (1-2-3-4-5-6-7-8)

- 1^a Fase = 500 Nm
- 2^a Fase = 716 Nm

Serraggio viti supporto guarnizioni pos.106

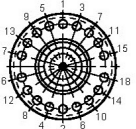

Serraggio viti M8x100 secondo la sequenza indicata (1-2-3-4-5-6-7-8-9-10-11-12-13-14-15-16-17-18), eseguita in due fasi alla coppia di 40 Nm per fase.

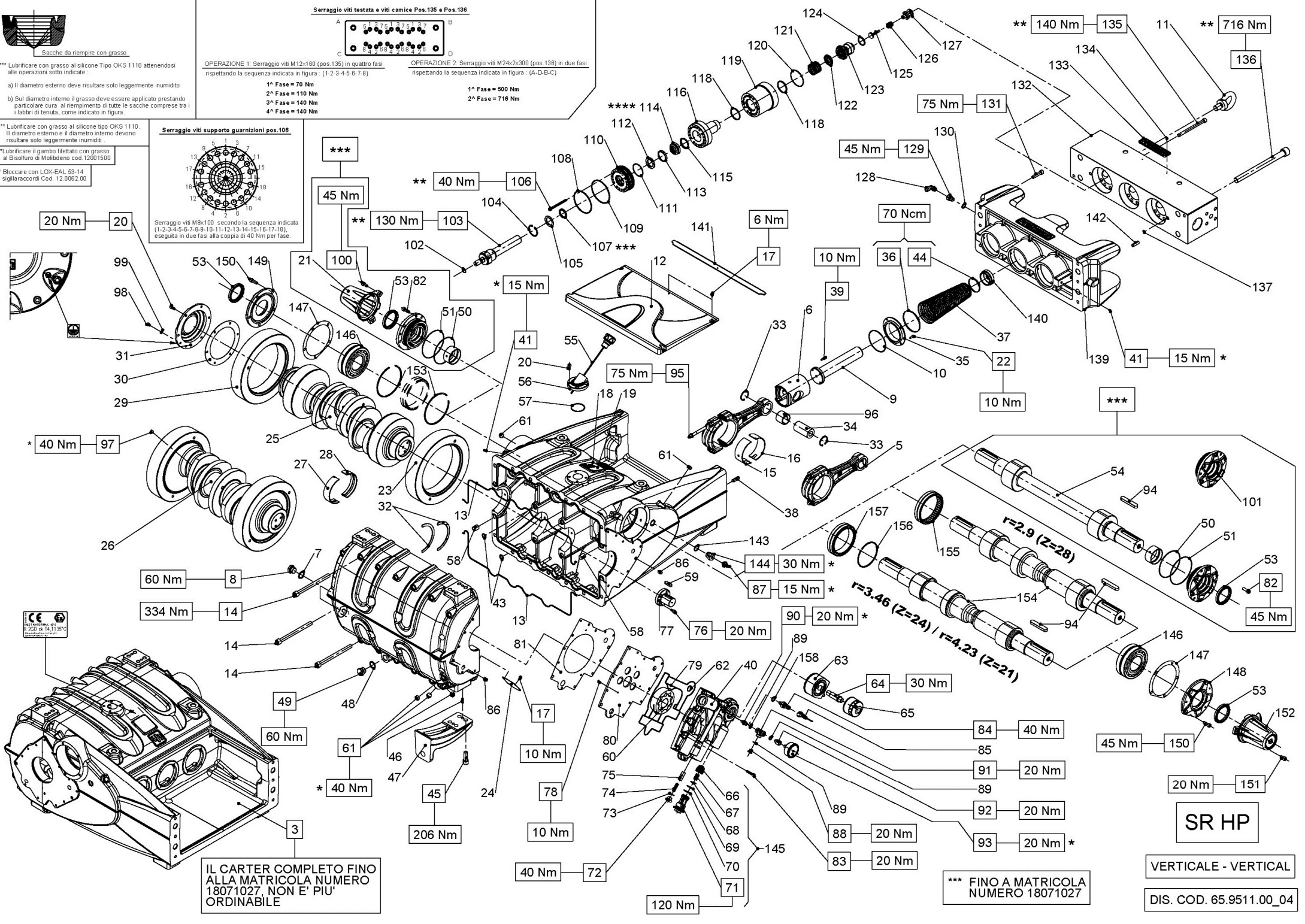

IL CARTER COMPLETO FINO ALLA MATRICOLA NUMERO 18071027, NON E' PIU' ORDINABILE

*** FINO A MATRICOLA NUMERO 18071027

VERTICALE - VERTICAL

DIS. COD. 65.9511.00_04

SR HP



KIT RICAMBIO – SPARE KIT

		SR26 (D.26)	SR26 (D.26) (*)	SR30 (D.30)	SR32 (D.32)	SR36 (D.36)
A	Kit tenute pompanti – Plunger packing kit	KIT 2440	KIT 2323	KIT 2324	KIT 2325	KIT 2326
B	Kit tenute valvole – Valves kit	KIT 2327		KIT 2335		KIT 2336
C	Kit valvole aspiraz./mandata - Suction + outlet valves kit	KIT 2328		KIT 2329		KIT 2330
D	Kit tenute complete - Complete seals kit	KIT 2441	KIT 2331	KIT 2332	KIT 2333	KIT 2334
E	Kit bronzine banco – Shaft bushing kit	KIT 2265 - 2266 (+0,25) - 2267 (+0,50)				
F	Kit bronzine bielle – Conrod bushing kit	KIT 2186 - 2187 (+0,25) - 2188 (+0,50)				

**SR26 - SR30
SR32 - SR36**

**(*) - SOLO PER MATRICOLE : 15205013 - 16244030
16244031 - 17111036 - 17241005 - 17326003**

POS	CODE CODICE	DESCRIPTION DESCRIZIONE	KIT	NR. PCS.	POS	CODE CODICE	DESCRIPTION DESCRIZIONE	KIT	NR. PCS.
3	65.0112.01	CARTER COMPLETO		1	44	92.8100.00	FASCETTA D3 58-69		3
5	65.0306.01	BIELLA COMPLETA		3	45	99.5142.00	VITE M16x45 5931		16
6	79.0500.43	GUIDA PISTONE		3	46	97.6230.00	SPINA CILINDRICA D. 10.0x24.0		8
	79.0502.43	GUIDA PISTONE +1.0			47	65.2007.13	PIEDE POSTERIORE POMPA VERTICALE		4
7	93.1980.00	ROSETTA DI TENUTA D. 3/4"		2	48	93.1980.00	ROSETTA DI TENUTA G 3/4"		1
8	98.2265.00	TAPPO G 3/4"x16		2	49	98.2265.00	TAPPO G 3/4"x16		1
9	65.0506.66	STELO GUIDA PISTONE		3		98.2268.50	TAPPO G 3/4"x16 PER SONDA D. 6 SS - ATEX		
10	90.3920.00	OR D. 101.27x2.62 NBR 70SH 3400	D	3	50	90.3926.50	OR D. 126.67x2.62 NBR 70SH 3500	D	2
11	93.1080.00	GOLFARE M24 UNI 2947		2	51	90.3805.00	OR D. 132.00x2.50 NBR 70SH	D	2
12	65.1508.53	COPERCHIO SUPERIORE CARTER		1	53	90.1900.00	ANELLO RAD. D. 70.0x90.0x10.0	D	2
	65.1511.76	COPERCHIO SUPERIORE CARTER - ATEX				10.0811.55	PIGNONE Z28 R.2.900 - ELICOIDALE		
13	65.2140.82	GUARNIZIONE D. 3.53x530.00	D	2	54	10.0812.55	PIGNONE Z24 R.3.460 - ELICOIDALE		1
14	99.5224.00	VITE M16x200 UNI 5931		22		10.0813.55	PIGNONE Z21 R.4.230 - ELICOIDALE		
15	90.9323.00	SEMIBOCCOLA TESTA BIELLA - INF.	F	3	55	98.2339.50	TAPPO OLIO G 1"x246 CON ASTA		1
	90.9324.00	SEMIBOCCOLA TESTA BIELLA +0,25 - INF.	F			98.2340.20	TAPPO OLIO G 1"x246 CON ASTA - ATEX		
	90.9325.00	SEMIBOCCOLA TESTA BIELLA +0,50 - INF.	F		56	65.2111.20	SUPPORTO ASTA LIVELLO OLIO - VERTICALE		1
16	90.9320.00	SEMIBOCCOLA TESTA BIELLA - SUP.	F	3	57	90.3898.00	OR D. 56.82x2.62 NBR 70SH 3225	D	1
	90.9321.00	SEMIBOCCOLA TESTA BIELLA +0,25 - SUP.	F		58	79.2116.89	BUSSOLA CENTRAGGIO CARTER-SUPPORTO		4
	90.9322.00	SEMIBOCCOLA TESTA BIELLA +0,50 - SUP.	F		59	91.4995.00	LINGUETTA 12.0x8.0x40.0 UNI 6604		1
17	99.1820.00	VITE M6x12 DIN 6921		9	60	79.2119.07	ASSIEME ROTORI POMPA OLIO H=35		1
18	91.5700.00	RIVETTO AUTOF. D. 2.5x5.0		4	61	98.2155.00	TAPPO CONICO M20x1.5 DIN 906		6
19	97.8268.00	TARGHETTA POMPA		1	62	90.3852.00	OR D. 22.22x2.62 NBR 70SH 130	D	1
20	99.3059.00	VITE M8x20 UNI 5931		10	63	65.2137.00	SCAMBIATORE ACQUA-OLIO		1
21	65.1509.20	COPERCHIO ESTREMITA' ALBERO		1	64	65.2138.64	RACCORDO SCAMBIATORE FILTRO OLIO		1
22	99.1853.00	VITE M6x16 UNI 5931		12	65	92.8990.00	FILTRO OLIO M20x1.5		1
23	10.0815.55	CORONA SX Z81 R.2.900 - ELICOIDALE		1	66	36.2009.51	GUIDA VALVOLA		4
	10.0817.55	CORONA SX Z83 R.3.460 - ELICOIDALE			67	94.7440.00	MOLLA Dm. 15.4x26.5		4
	10.0819.55	CORONA SX Z89 R.4.230 - ELICOIDALE			68	36.2010.76	VALVOLA SFERICA		4
24	65.2108.74	RETINA FILTRO OLIO		1	69	90.3865.00	OR D. 29.82x2.62 NBR 70SH 3118	D	4
25	65.0205.55	ALBERO A GOMITI C. 90		1	70	90.3873.00	OR D. 36.14x2.62 NBR 70SH 3143	D	4
26	65.0207.01	COMPRESSIVO ALBERO C. 90 R.2.900		1	71	79.2139.64	CARTUCCIA VALVOLA		4
	65.0208.01	COMPRESSIVO ALBERO C. 90 R.3.460			72	98.2137.80	TAPPO M18x11		1
	65.0209.01	COMPRESSIVO ALBERO C. 90 R.4.230			73	96.7410.00	RONDELLA D. 18.2x24.0x1.5		1
27	90.9350.00	SEMIBOCCOLA DI BANCO - INF.	E	4	74	94.7390.00	MOLLA Dm. 10.8x37.9		1
	90.9351.00	SEMIBOCCOLA DI BANCO +0,254 - INF.	E		75	79.2136.64	PISTONCINO VALVOLA SOVRAPRESSIONE		1
	90.9352.00	SEMIBOCCOLA DI BANCO +0,508 - INF.	E		76	99.3039.00	VITE M8x16 UNI 5931		4
28	90.9347.00	SEMIBOCCOLA DI BANCO - SUP.	E	4	77	79.2126.54	CODOLO COMANDO ROTORI POMPA OLIO		1
	90.9348.00	SEMIBOCCOLA DI BANCO +0,254 - SUP.	E		78	99.1851.00	VITE M06x16 UNI 5933		3
	90.9349.00	SEMIBOCCOLA DI BANCO +0,508 - SUP.	E		79	79.2127.47	GUARNIZIONE CORPO POMPA OLIO	D	1
29	10.0814.55	CORONA DX Z81 R.2.900 - ELICOIDALE		1	80	79.2128.74	PIASTRA POMPA OLIO		1
	10.0816.55	CORONA DX Z83 R.3.460 - ELICOIDALE			81	79.2129.84	GUARNIZIONE PIASTRA POMPA OLIO	D	1
	10.0818.55	CORONA DX Z89 R.4.230 - ELICOIDALE			82	99.3686.00	VITE M10x30 UNI 5931		12
30	65.2109.84	GUARNIZIONE COPERCHIO LATERALE	D	1	83	99.3116.00	VITE M8x40 UNI 5931		15
31	65.1506.20	COPERCHIO ALBERO A GOMITI		1	84	93.5105.00	TERMOSTATO T.105 N.C. 12V		1
32	90.9353.00	SEMIANELLO DI SPALLAMENTO	E	2		93.5106.00	TERMOSTATO T.105 N.C. 12V - ATEX		
33	90.0755.00	ANELLO D'ARRESTO J45		6	85	93.5515.00	CONNETTORE INTER. SPIA TEMPERATURA		1
34	97.7470.00	SPINOTTO D. 45x86		3	86	79.2135.89	BUSSOLA CENTRAGGIO POMPA OLIO		2
35	65.2107.66	FLANGIA PER SOFFIETTO		3		93.5555.00	PRESSOSTATO 0.3 N.A. 12V		1
36	92.8110.00	FASCETTA D. 98-109		3		93.5556.00	PRESSOSTATO 0.3 N.A. 12V - ATEX		
37	65.2110.47	SOFFIETTO	D	3	88	98.2042.50	TAPPO G 1/4"x9 TE17 ZINC.		1
	65.2218.47	SOFFIETTO - ATEX			89	96.7230.00	ROSETTA D. 13.5x19.0x1.5		3
38	97.6300.00	SPINA D. 12.0x40.0		2	90	95.2560.00	RACCORDO M-M NPT 1/4" - G 1/4"		1
39	99.1897.00	VITE M6x25 UNI 5931		12	91	96.3100.00	RACCORDO A T F-F-F G 1/4"		1
40	79.2124.20	CORPO POMPA OLIO		1	92	95.2566.00	NIPPOLO DI RIDUZIONE M-F G 1/4"		1
	65.2219.20	CORPO POMPA OLIO - ATEX			93	94.6070.00	MANOMETRO ATTACCO POSTERIORE 0-16 D. 63		1
41	98.1930.00	TAPPO CONICO M08x1		4	94	91.5050.00	LINGUETTA 18.0x11.0x100.0 UNI 6604		1
43	90.3845.00	OR D. 18.72x2.62 NBR 70SH 3075	D	4	95	99.4410.00	VITE SERRAGGIO BIELLA		6

KIT RICAMBIO – SPARE KIT

		SR26 (D.26)	SR26 (D.26) (*)	SR30 (D.30)	SR32 (D.32)	SR36 (D.36)
A	Kit tenute pompanti – Plunger packing kit	KIT 2440	KIT 2323	KIT 2324	KIT 2325	KIT 2326
B	Kit tenute valvole – Valves kit	KIT 2327		KIT 2335		KIT 2336
C	Kit valvole aspiraz./mandata - Suction + outlet valves kit	KIT 2328		KIT 2329		KIT 2330
D	Kit tenute complete - Complete seals kit	KIT 2441	KIT 2331	KIT 2332	KIT 2333	KIT 2334
E	Kit bronzine banco – Shaft bushing kit	KIT 2265 - 2266 (+0,25) - 2267 (+0,50)				
F	Kit bronzine bielle – Conrod bushing kit	KIT 2186 - 2187 (+0,25) - 2188 (+0,50)				

**SR26 - SR30
SR32 - SR36**

**(*) - SOLO PER MATRICOLE : 15205013 - 16244030
16244031 - 17111036 - 17241005 - 17326003**

POS	CODE CODICE	DESCRIPTION DESCRIZIONE	KIT	NR. PCS.	POS	CODE CODICE	DESCRIPTION DESCRIZIONE	KIT	NR. PCS.
96	90.9185.00	BOCCOLA PIEDE BIELLA		3		93.1987.60	GUARNIZIONE D. 40.00x45.00x3.95 - SR26	A-B-C-D	
97	99.4250.00	VITE M12x12 5923		2	118	93.1989.50	GUARNIZIONE D. 46.00x51.00x3.95 - SR30 SR32	A-B-C-D	6
98	99.3019.00	VITE M8x10 5931 - ATEX		1		93.1998.00	GUARNIZIONE D. 52.00x57.00x3.95 - SR36	A-B-C-D	
99	96.7017.50	ROSETTA D. 8.4x15.0x0.8 - ATEX		1		65.0610.56	CAMICIA PISTONE D. 26		
100	99.3652.00	VITE M10x20 5931		3	119	65.0611.56	CAMICIA PISTONE D. 30-32		3
101	65.7005.01	COPERCHIO PIGNONE PTO COMPLETO		2		65.0612.56	CAMICIA PISTONE D. 36		
102	90.3596.00	OR D. 18.77x1.78 NBR 70SH 2075	D	3	120	90.3914.50	OR D. 75.87x2.62 NBR 70SH 3300	A-B-C-D	3
103	65.0416.01	PISTONE COMPLETO D. 26		3	121	94.7670.00	MOLLA Dm. 36.0x51.7 INOX - SR26	C	
	65.0417.01	PISTONE COMPLETO D. 30				94.7708.00	MOLLA Dm. 41.5x51.2 INOX - SR30 SR32	C	3
	65.0418.01	PISTONE COMPLETO D. 32				94.7723.00	MOLLA Dm. 47.2x61.2 INOX - SR36	C	
	65.0419.01	PISTONE COMPLETO D. 36				36.2145.56	VALVOLA PIANA D.26	C	
104	90.0780.00	ANELLO D'ARRESTO J48 UNI 7437 - SR26-30-32		3	122	36.2146.56	VALVOLA PIANA D.30-32	C	3
	90.0796.00	ANELLO D'ARRESTO J52 UNI 7437 - SR36				36.2147.56	VALVOLA PIANA D.36	C	
105	78.2116.56	ANELLO PER TENUTA D. 26		3		36.2143.56	SEDE VALVOLA D. 26	C	
	78.2118.56	ANELLO PER TENUTA D. 30			123	36.2142.56	SEDE VALVOLA D. 30-32	C	3
	65.2170.56	ANELLO PER TENUTA D. 32				36.2144.56	SEDE VALVOLA D. 36	C	
	65.2171.56	ANELLO PER TENUTA D. 36			124	93.1987.30	GUARNIZIONE D. 36.00x41.00x3.95	B-C-D	3
106	99.3261.00	VITE M8x100 5931		54	125	36.2083.56	VALVOLA D. 20-22-24 - SR26 SR30 SR32	C	3
	90.2749.20	ANELLO TEN. ALT. D. 26.0x34.0x8.0 LP	A-D			36.2084.56	VALVOLA D. 26-28-30 - SR36	C	
	90.2763.00	ANELLO TEN. ALT. D. 30.0x38.0x6.0 LP	A-D	3	126	94.7476.00	MOLLA Dm. 18.0x35.0 INOX - SR26 SR30 SR32	C	3
107	90.2781.00	ANELLO TEN. ALT. D. 32.0x40.0x6.0 LP	A-D			94.7489.00	MOLLA Dm. 18.9x35.0 INOX - SR36	C	
	90.2801.00	ANELLO TEN. ALT. D. 36.0x44.0x6.0 LP	A-D		127	36.2141.60	GUIDA VALVOLA	C	3
108	90.4146.00	OR D. 104.37x3.53 NBR 70SH 4412	A-D	3	128	96.4164.00	RACCORDO A 90° G 3/8" - D. 12 GIREVOLE		1
109	90.4147.00	OR D. 107.50x3.53 NBR 70SH 4425	A-D	3	129	78.2145.66	RACCORDO STROZZATO - D. 3 3/8" M - 3/8" F		1
	65.2227.56	SUPPORTO GUARNIZIONE D. 26 LP			130	96.7380.00	ROSETTA D. 17.5x23.0x1.5		1
	65.2166.56	SUPPORTO GUARNIZIONE D. 26 LP (*)			131	99.4335.00	VITE M12x50 5931		4
110	65.2167.56	SUPPORTO GUARNIZIONE D. 30 LP		3	132	65.1207.56	TESTATA POMPA		1
	65.2168.56	SUPPORTO GUARNIZIONE D. 32 LP			133	97.8276.00	MARCHIO PRATISSOLI		1
	65.2169.56	SUPPORTO GUARNIZIONE D. 36 LP			134	91.5703.00	RIVETTO AUTOFILETTANTE D. 2.5x8.0		2
111	90.3893.00	OR D. 53.65x2.62 NBR 70SH 3212 - SR26 SR30 SR32	A-D	3	135	99.4490.00	VITE M12x160 UNI 5931		24
	90.3900.00	OR D. 58.42x2.62 NBR 70SH 3231 - SR36	A-D		136	99.5371.00	VITE M24x2x300 UNI 5931		4
	65.2226.60	BUSSOLA GUARNIZIONE D. 26	A-D		137	90.3821.01	OR D. 9.19x2.62 NBR 90SH 3037	A-D	2
	65.2160.60	BUSSOLA GUARNIZIONE D. 26 (*)	A-D		139	65.2147.13	DISTANZIALE TESTATA		1
112	78.2136.60	BUSSOLA GUARNIZIONE D. 30	A-D	3	140	65.2106.66	PARASPRUZZI PER SOFFIETTO		3
	65.2161.60	BUSSOLA GUARNIZIONE D. 32	A-D		141	65.2185.76	SUPPORTO COPERCHIO SUPERIORE CARTER		1
	65.2162.60	BUSSOLA GUARNIZIONE D. 36	A-D		142	97.6300.00	SPINA D. 12.0x40.0 UNI 6364		2
	65.2225.68	ANELLO ANTIESTRUSORE D. 26	A-D		143	96.7563.00	ROSETTA D. 22.3x28.0x1.5		1
	65.2157.68	ANELLO ANTIESTRUSORE D. 26 (*)	A-D		144	95.2729.00	NIPPLO M-F M22x1.5 / M10x1		1
113	78.2130.68	ANELLO ANTIESTRUSORE D. 30	A-D	3	145	36.7258.01	GR. VALVOLA ASPIRAZIONE / MANDATA POMPA OLIO		4
	65.2158.68	ANELLO ANTIESTRUSORE D. 32	A-D		146	91.8760.00	CUSCINETTO A RULLI		2
	65.2159.68	ANELLO ANTIESTRUSORE D. 36	A-D		147	65.2217.84	GUARNIZIONE COPERCHIO PIGNONE		2
	90.2749.70	ANELLO TEN. ALT. D. 26.0x36.0x12.5 HP	A-D		148	65.1515.13	COPERCHIO PIGNONE PTO SX		1
	90.2749.30	ANELLO TEN. ALT. D. 26.0x40.0x16.5 HP (*)	A-D		149	65.1516.13	COPERCHIO PIGNONE PTO DX		1
114	90.2778.00	ANELLO TEN. ALT. D. 30.0x46.0x17.8 HP	A-D	3	150	99.3668.00	VITE M10x25 UNI 5931		10
	90.2789.00	ANELLO TEN. ALT. D. 32.0x46.0x16.4 HP	A-D		151	99.3045.00	VITE M8x18 UNI 5931		3
	90.2825.00	ANELLO TEN. ALT. D. 36.0x52.0x18.4 HP	A-D		152	65.1514.20	COPERCHIO ESTREMITA' ALBERO		1
	65.1014.66	ANELLO DI TESTA D. 26			153	90.1020.00	ANELLO D'ARRESTO SB150		2
	65.1010.66	ANELLO DI TESTA D. 26 (*)				10.0873.55	PIGNONE Z28 R. 2.900 - ELICOIDALE		
115	65.1011.66	ANELLO DI TESTA D. 30		3	154	10.0874.55	PIGNONE Z24 R. 3.460 - ELICOIDALE		1
	65.1012.66	ANELLO DI TESTA D. 32				10.0875.55	PIGNONE Z21 R. 4.230 - ELICOIDALE		
	65.1013.66	ANELLO DI TESTA D. 36			155	91.8895.00	CUSCINETTO A RULLI		1
	65.2224.56	SUPPORTO GUARNIZIONE D. 26 HP			156	90.1012.00	ANELLO D'ARRESTO SW120		1
116	65.2211.56	SUPPORTO GUARNIZIONE D. 26 HP (*)		3	157	91.8875.00	CUSCINETTO A RULLI		1
	65.2212.56	SUPPORTO GUARNIZIONE D. 30-32 HP			158	96.7380.00	ROSETTA D. 17.4x23.0x1.5 - ATEX		1
	65.2213.56	SUPPORTO GUARNIZIONE D. 36 HP							



**** Lubrificare con grasso al silicone Tipo OKS 1110 attenendosi alle operazioni sotto indicate:

a) Il diametro esterno deve risultare solo leggermente inumidito

b) Sul diametro interno il grasso deve essere applicato prestando particolare cura al riempimento di tutte le sacche comprese tra i labirinti di tenuta, come indicato in figura.

*** Lubrificare con grasso al silicone tipo OKS 1110. Il diametro esterno e il diametro interno devono risultare solo leggermente inumiditi.

**Lubrificare il gambo filettato con grasso al Bisolfuro di Molibdeno cod. 12001500

* Bloccare con LOX-EAL 53-14 sigillareccordi Cod. 12.0092.00

Serraggio viti testata e viti camice Pos.125 e Pos.126

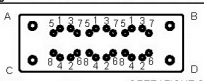

OPERAZIONE 1: Serraggio viti M12x180 (pos.125) in quattro fasi rispettando la sequenza indicata in figura (1-2-3-4-5-6-7-8)

OPERAZIONE 2: Serraggio viti M24x2300 (pos.126) in due fasi rispettando la sequenza indicata in figura (A-D-B-C)

- 1ª Fase = 70 Nm
- 2ª Fase = 110 Nm
- 3ª Fase = 140 Nm
- 4ª Fase = 140 Nm

- 1ª Fase = 500 Nm
- 2ª Fase = 716 Nm

Serraggio viti supporto guarnizioni pos.96

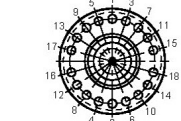

Serraggio viti M8x100 secondo la sequenza indicata (1-2-3-4-5-6-7-8-9-10-11-12-13-14-15-16-17-18), eseguiti in due fasi alla coppia di 40 Nm per fase.

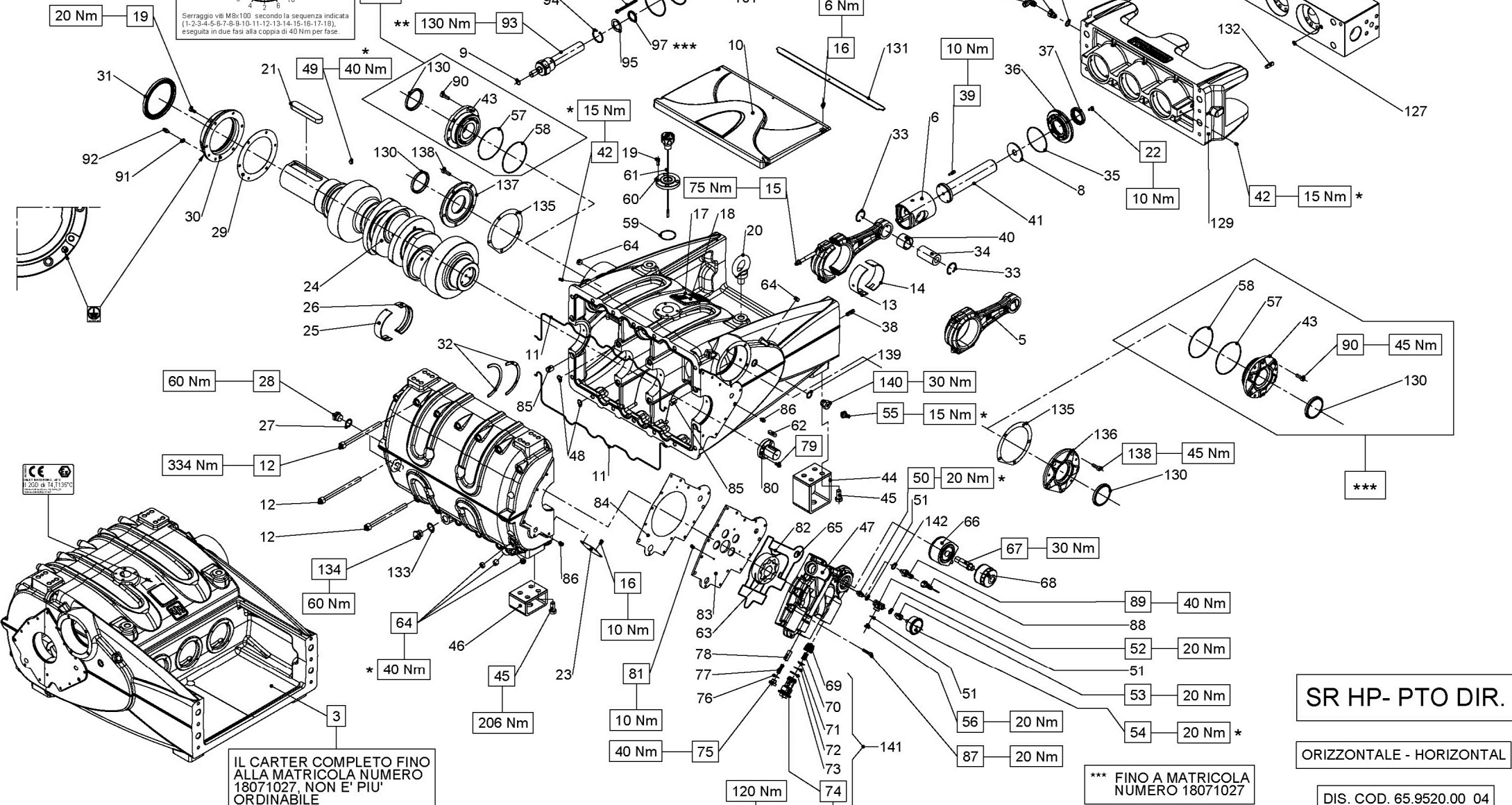

IL CARTER COMPLETO FINO ALLA MATRICOLA NUMERO 18071027, NON E' PIU' ORDINABILE

*** FINO A MATRICOLA NUMERO 18071027

SR HP- PTO DIR.

ORIZZONTALE - HORIZONTAL

DIS. COD. 65.9520.00_04

KIT RICAMBIO – SPARE KIT

		SR26 (D.26)	SR26 (D.26) (*)	SR30 (D.30)	SR32 (D.32)	SR36 (D.36)
A	Kit tenute pompanti – Plunger packing kit	KIT 2440	KIT 2323	KIT 2324	KIT 2325	KIT 2326
B	Kit tenute valvole – Valves kit	KIT 2327		KIT 2335		KIT 2336
C	Kit valvole aspiraz./mandata - Suction + outlet valves kit	KIT 2328		KIT 2329		KIT 2330
D	Kit tenute complete - Complete seals kit	KIT 2441	KIT 2331	KIT 2332	KIT 2333	KIT 2334
E	Kit bronzine banco – Shaft bushing kit	KIT 2265 - 2266 (+0,25) - 2267 (+0,50)				
F	Kit bronzine bielle – Conrod bushing kit	KIT 2186 - 2187 (+0,25) - 2188 (+0,50)				

**SR26 - SR30
SR32 - SR36**

(*) - SOLO PER MATRICOLE : 15205013 - 16244030
16244031 - 17111036 - 17241005 - 17326003

POS	CODE CODICE	DESCRIPTION DESCRIZIONE	KIT	NR. PCS.	POS	CODE CODICE	DESCRIPTION DESCRIZIONE	KIT	NR. PCS.
3	65.0112.01	CARTER COMPLETO		1	45	99.5133.00	VITE M16x35 UNI 5739		16
5	65.0306.01	BIELLA COMPLETA		3	46	65.2005.02	PIEDE POSTERIORE POMPA ORIZZONTALE		2
6	79.0500.43	GUIDA PISTONE		3	47	79.2124.20	CORPO POMPA OLIO		1
	79.0502.43	GUIDA PISTONE +1.0				65.2219.20	CORPO POMPA OLIO - ATEX		
8	65.2105.66	PARASPRUZZI		3	48	90.3845.00	OR D. 18.72x2.62 NBR 70SH 3075	D	4
9	90.3596.00	OR D. 18.77x1.78 NBR 70SH 2075	D	3	49	99.4250.00	VITE M12x12 5923		2
10	65.1508.53	COPERCHIO SUPERIORE CARTER		1	50	95.2560.00	RACCORDO M-M NPT 1/4" - G 1/4"		1
	65.1511.76	COPERCHIO SUPERIORE CARTER - ATEX			51	96.7230.00	ROSETTA D. 13.5x19.0x1.5		3
11	65.2140.82	GUARNIZIONE D. 3.53x530.00	D	2	52	96.3100.00	RACCORDO A T F-F-F G 1/4"		1
12	99.5224.00	VITE M16x200 UNI 5931		22	53	95.2566.00	NIPPOLO DI RIDUZIONE M-F G 1/4"		1
	90.9323.00	SEMIBOCCOLA TESTA BIELLA - INF.	F	3	54	94.6070.00	MANOMETRO ATTACCO POSTERIORE 0-16 D. 63		1
	90.9324.00	SEMIBOCCOLA TESTA BIELLA +0,25 - INF.	F		55	93.5555.00	PRESSOSTATO 0.3 N.A. 12V		1
	90.9325.00	SEMIBOCCOLA TESTA BIELLA +0,50 - INF.	F			93.5556.00	PRESSOSTATO 0.3 N.A. 12V - ATEX		
14	90.9320.00	SEMICOCCOLA TESTA BIELLA - SUP.	F	3	56	98.2042.50	TAPPO G 1/4"x9 TE17 ZINC.		1
	90.9321.00	SEMICOCCOLA TESTA BIELLA +0,25 - SUP.	F		57	90.3805.00	OR D. 132.00x2.50 NBR 70SH	D	2
	90.9322.00	SEMICOCCOLA TESTA BIELLA +0,50 - SUP.	F		58	90.3926.50	OR D. 126.67x2.62 NBR 70SH 3500	D	2
15	99.4410.00	VITE SERRAGGIO BIELLA		6	59	90.3898.00	OR D. 56.82x2.62 NBR 70SH 3225	D	1
16	99.1820.00	VITE M6x12 DIN 6921		9	60	65.2112.54	SUPPORTO ASTA LIVELLO OLIO ORIZZONTALE		1
17	91.5700.00	RIVETTO AUTOF. D. 2.5x5.0		4	61	98.2340.50	TAPPO OLIO G 1"x358 CON ASTA		1
18	97.8268.00	TARGHETTA POMPA		1		98.2340.70	TAPPO OLIO G 1"x358 CON ASTA - ATEX		
19	99.3059.00	VITE M8x20 UNI 5931		10	62	91.4995.00	LINGUETTA 12.0x8.0x40.0 UNI 6604		1
20	93.1080.00	GOLFARE M24 UNI 2947		2	63	79.2119.07	ASSIEME ROTORI POMPA OLIO H=35		1
21	91.5160.00	LINGUETTA 32.0x18.0x160.0 UNI 6604		1	64	98.2155.00	TAPPO CONICO M20x1.5 DIN 906		6
22	99.1853.00	VITE M6x16 UNI 5931		6	65	90.3852.00	OR D. 22.22x2.62 NBR 70SH 130	D	1
23	65.2108.74	RETINA FILTRO OLIO		1	66	65.2137.00	SCAMBIATORE ACQUA-OLIO		1
24	65.0213.55	ALBERO A GOMITI C. 90 - PTO DIR.		1	67	65.2138.64	RACCORDO SCAMBIATORE FILTRO OLIO		1
	90.9350.00	SEMIBOCCOLA DI BANCO - INF.	E	4	68	92.8990.00	FILTRO OLIO M20x1.5		1
	90.9351.00	SEMIBOCCOLA DI BANCO +0,254 - INF.	E		69	36.2009.51	GUIDA VALVOLA		4
	90.9352.00	SEMIBOCCOLA DI BANCO +0,508 - INF.	E		70	94.7440.00	MOLLA Dm. 15.4x26.5		4
	90.9347.00	SEMIBOCCOLA DI BANCO - SUP.	E	4	71	36.2010.76	VALVOLA SFERICA		4
	90.9348.00	SEMIBOCCOLA DI BANCO +0,254 - SUP.	E		72	90.3865.00	OR D. 29.82x2.62 NBR 70SH 3118	D	4
	90.9349.00	SEMIBOCCOLA DI BANCO +0,508 - SUP.	E		73	90.3873.00	OR D. 36.14x2.62 NBR 70SH 3143	D	4
27	93.1980.00	ROSETTA DI TENUTA D. 3/4"		2	74	79.2139.64	CARTUCCIA VALVOLA		4
28	98.2265.00	TAPPO G 3/4"x16		2	75	98.2137.80	TAPPO M18x11		1
29	65.2109.84	GUARNIZIONE COPERCHIO LATERALE	D	1	76	96.7410.00	RONDELLA D. 18.2x24.0x1.5		1
30	65.1513.71	COPERCHIO ALBERO A GOMITI - PTO DIR.		1	77	94.7390.00	MOLLA Dm. 10.8x37.9		1
31	90.1990.00	ANELLO RAD. D. 140.0x170.0x12.0	D	1	78	79.2136.64	PISTONCINO VALVOLA SOVRAPRESSIONE		1
32	90.9353.00	SEMIANELLO DI SPALLAMENTO	E	2	79	99.3039.00	VITE M08x16 UNI 5931		4
33	90.0755.00	ANELLO D'ARRESTO J45		6	80	79.2126.54	CODOLO COMANDO ROTORI POMPA OLIO		1
34	97.7470.00	SPINOTTO D. 45x86		3	81	99.1851.00	VITE M6x16 UNI 5933		3
35	90.3920.00	OR D. 101.27x2.62 NBR 70SH 3400	D	3	82	79.2127.47	GUARNIZIONE CORPO POMPA OLIO	D	1
36	79.2100.22	COPERCHIO PARAOLIO GUIDA PISTONE		3	83	79.2128.74	PIASTRA POMPA OLIO		1
37	90.1715.00	ANELLO RAD. D. 50.0x70.0x10.0/11.5	D	3	84	79.2129.84	GUARNIZIONE PIASTRA POMPA OLIO	D	1
38	97.6300.00	SPINA CILINDRICA D. 12.0x40.0		2	85	79.2116.89	BUSSOLA CENTRAGGIO CARTER-SUPPORTO		4
39	99.1897.00	VITE M6x25 UNI 5931		12	86	79.2135.89	BUSSOLA CENTRAGGIO POMPA OLIO		2
40	90.9185.00	BOCCOLA PIEDE BIELLA		3	87	99.3116.00	VITE M8x40 UNI 5931		15
41	65.0506.66	STELO GUIDA PISTONE		3	88	93.5515.00	CONNETTORE INTER. SPIA TEMPERATURA		1
42	98.1930.00	TAPPO CONICO M8x1 DIN 906		2	89	93.5105.00	TERMOSTATO T.105 N.C. 12V		1
43	65.1512.13	COPERCHIO CHIUSURA - PTO DIR.		4		93.5106.00	TERMOSTATO T.105 N.C. 12V - ATEX		
44	65.2006.02	PIEDE ANTERIORE POMPA ORIZZONTALE		2	90	99.3686.00	VITE M10x30 UNI 5931		12

KIT RICAMBIO – SPARE KIT

		SR26 (D.26)	SR26 (D.26) (*)	SR30 (D.30)	SR32 (D.32)	SR36 (D.36)
A	Kit tenute pompanti – Plunger packing kit	KIT 2440	KIT 2323	KIT 2324	KIT 2325	KIT 2326
B	Kit tenute valvole – Valves kit	KIT 2327		KIT 2335		KIT 2336
C	Kit valvole aspiraz./mandata - Suction + outlet valves kit	KIT 2328		KIT 2329		KIT 2330
D	Kit tenute complete - Complete seals kit	KIT 2441	KIT 2331	KIT 2332	KIT 2333	KIT 2334
E	Kit bronzine banco – Shaft bushing kit	KIT 2265 - 2266 (+0,25) - 2267 (+0,50)				
F	Kit bronzine bielle – Conrod bushing kit	KIT 2186 - 2187 (+0,25) - 2188 (+0,50)				

**SR26 - SR30
SR32 - SR36**

(*) - SOLO PER MATRICOLE : 15205013 - 16244030
16244031 - 17111036 - 17241005 - 17326003

POS	CODE CODICE	DESCRIPTION DESCRIZIONE	KIT	NR. PCS.	POS	CODE CODICE	DESCRIPTION DESCRIZIONE	KIT	NR. PCS.
91	96.7017.50	ROSETTA D. 8.4x15.0x0.8 - ATEX		1		93.1987.60	GUARNIZIONE D. 40.00x45.00x3.95 - SR26	A-B-C-D	
92	99.3019.00	VITE M8x10 5931 - ATEX		1	108	93.1989.50	GUARNIZIONE D. 46.00x51.00x3.95 - SR30 SR32	A-B-C-D	6
	65.0416.01	PISTONE COMPLETO D. 26				93.1998.00	GUARNIZIONE D. 52.00x57.00x3.95 - SR36	A-B-C-D	
93	65.0417.01	PISTONE COMPLETO D. 30		3	109	65.0610.56	CAMICIA PISTONE D. 26		3
	65.0418.01	PISTONE COMPLETO D. 32				65.0611.56	CAMICIA PISTONE D. 30-32		
	65.0419.01	PISTONE COMPLETO D. 36				65.0612.56	CAMICIA PISTONE D. 36		
94	90.0780.00	ANELLO D'ARRESTO J48 UNI 7437 - SR26-30-32		3	110	90.3914.50	OR D. 75.87x2.62 NBR 70SH 3300	A-B-C-D	3
	90.0796.00	ANELLO D'ARRESTO J52 UNI 7437 - SR36				94.7670.00	MOLLA Dm. 36.0x51.7 INOX - SR26	C	
	78.2116.56	ANELLO PER TENUTA D. 26			111	94.7708.00	MOLLA Dm. 41.5x51.2 INOX - SR30 SR32	C	3
95	78.2118.56	ANELLO PER TENUTA D. 30		3		94.7723.00	MOLLA Dm. 47.2x61.2 INOX - SR36	C	
	65.2170.56	ANELLO PER TENUTA D. 32				36.2145.56	VALVOLA PIANA D.26	C	
	65.2171.56	ANELLO PER TENUTA D. 36			112	36.2146.56	VALVOLA PIANA D.30-32	C	3
96	99.3261.00	VITE M8x100 5931		54		36.2147.56	VALVOLA PIANA D.36	C	
	90.2749.20	ANELLO TEN. ALT. D. 26x34x8,0 LP	A-D			36.2143.56	SEDE VALVOLA D. 26	C	
97	90.2763.00	ANELLO TEN. ALT. D. 30x38x6,0 LP	A-D	3	113	36.2142.56	SEDE VALVOLA D. 30-32	C	3
	90.2781.00	ANELLO TEN. ALT. D. 32x40x6,0 LP	A-D			36.2144.56	SEDE VALVOLA D. 36	C	
	90.2801.00	ANELLO TEN. ALT. D. 36x44x6,0 LP	A-D		114	93.1987.30	GUARNIZIONE D. 36.00x41.00x3.95	B-C-D	3
98	90.4146.00	OR D. 104.37x3.53 NBR 70SH 4412	A-D	3	115	36.2083.56	VALVOLA D. 20-22-24 - SR26 SR30 SR32	C	3
99	90.4147.00	OR D. 107.50x3.53 NBR 70SH 4425	A-D	3		36.2084.56	VALVOLA D. 26-28-30 - SR36	C	
	65.2227.56	SUPPORTO GUARNIZIONE D. 26 LP			116	94.7476.00	MOLLA Dm. 18.0x35.0 INOX - SR26 SR30 SR32	C	3
	65.2166.56	SUPPORTO GUARNIZIONE D. 26 LP (*)				94.7489.00	MOLLA Dm. 18.9x35.0 INOX - SR36	C	
100	65.2167.56	SUPPORTO GUARNIZIONE D. 30 LP		3	117	36.2141.60	GUIDA VALVOLA	C	3
	65.2168.56	SUPPORTO GUARNIZIONE D. 32 LP			118	96.4164.00	RACCORDO A 90° G 3/8" - D. 12 GIREVOLE		1
	65.2169.56	SUPPORTO GUARNIZIONE D. 36 LP			119	78.2145.66	RACCORDO STROZZATO - D. 3 3/8" M - 3/8" F		1
101	90.3893.00	OR D. 53.65x2.62 NBR 70SH 3212 - SR26 SR30 SR32	A-D	3	120	96.7380.00	ROSETTA D. 17.5x23.0x1.5		1
	90.3900.00	OR D. 58.42x2.62 NBR 70SH 3231 - SR36	A-D		121	99.4335.00	VITE M12x50 5931		4
	65.2226.60	BUSSOLA GUARNIZIONE D. 26	A-D		122	65.1207.56	TESTATA POMPA		1
102	65.2160.60	BUSSOLA GUARNIZIONE D. 26 (*)	A-D	3	123	97.8276.00	MARCHIO PRATISSOLI		1
	78.2136.60	BUSSOLA GUARNIZIONE D. 30	A-D		124	91.5703.00	RIVETTO AUTOFILETTANTE D. 2.5x8.0		2
	65.2161.60	BUSSOLA GUARNIZIONE D. 32	A-D		125	99.4490.00	VITE M12x160 UNI 5931	A-D	24
	65.2162.60	BUSSOLA GUARNIZIONE D. 36	A-D		126	99.5371.00	VITE M24x2x300 UNI 5931		4
	65.2225.68	ANELLO ANTIESTRUSORE D. 26	A-D		127	90.3821.01	OR D. 9.19x2.62 NBR 90SH 3037		2
103	65.2157.68	ANELLO ANTIESTRUSORE D. 26 (*)	A-D	3	129	65.2147.13	DISTANZIALE TESTATA		1
	78.2130.68	ANELLO ANTIESTRUSORE D. 30	A-D		130	98.2498.00	TAPPO CHIUSURA D. 90.0x10.0		2
	65.2158.68	ANELLO ANTIESTRUSORE D. 32	A-D		131	65.2185.76	SUPPORTO COPERCHIO SUPERIORE CARTER		1
	65.2159.68	ANELLO ANTIESTRUSORE D. 36	A-D		132	97.6300.00	SPINA CILINDRICA D. 12.0x40.0		2
	90.2749.70	ANELLO TEN. ALT. D. 26.0x36.0x12.5 HP	A-D		133	93.1980.00	ROSETTA DI TENUTA D. 3/4"		1
104	90.2749.30	ANELLO TEN. ALT. D. 26.0x40.0x16.5 HP (*)	A-D	3	134	98.2265.00	TAPPO G 3/4"x16		1
	90.2778.00	ANELLO TEN. ALT. D. 30.0x46.0x17.8 HP	A-D			98.2268.50	TAPPO G 3/4"x16 PER SONDA D. 6 SS - ATEX		
	90.2789.00	ANELLO TEN. ALT. D. 32.0x46.0x16.4 HP	A-D		135	65.2217.84	GUARNIZIONE COPERCHIO PIGNONE		2
	90.2825.00	ANELLO TEN. ALT. D. 36.0x52.0x18.4 HP	A-D		136	65.1515.13	COPERCHIO PIGNONE PTO SX		1
	65.1014.66	ANELLO DI TESTA D. 26			137	65.1516.13	COPERCHIO PIGNONE PTO DX		1
105	65.1010.66	ANELLO DI TESTA D. 26 (*)		3	138	99.3668.00	VITE M10x25 UNI 5931		10
	65.1011.66	ANELLO DI TESTA D. 30			139	96.7563.00	ROSETTA D. 22.3x28.0x1.5		1
	65.1012.66	ANELLO DI TESTA D. 32			140	95.2729.00	NIPPOLO M-F M22x1.5 / M10x1		1
	65.1013.66	ANELLO DI TESTA D. 36			141	36.7258.01	GR. VALVOLA ASPIRAZIONE / MANDATA POMPA OLIO		4
	65.2224.56	SUPPORTO GUARNIZIONE D. 26 HP			142	96.7380.00	ROSETTA D. 17.4x23.0x1.5 - ATEX		1
106	65.2211.56	SUPPORTO GUARNIZIONE D. 26 HP (*)		3					
	65.2212.56	SUPPORTO GUARNIZIONE D. 30-32 HP							
	65.2213.56	SUPPORTO GUARNIZIONE D. 36 HP							



Sacche da riempire con grasso

**** Lubrificare con grasso al silicone Tipo OKS 1110 attenendosi alle operazioni sotto indicate:

a) Il diametro esterno deve risultare solo leggermente inumidito

b) Sul diametro interno il grasso deve essere applicato prestando particolare cura al riempimento di tutte le sacche comprese tra i labbi di tenuta, come indicato in figura.

*** Lubrificare con grasso al silicone tipo OKS 1110. Il diametro esterno e il diametro interno devono risultare solo leggermente inumiditi.

** Lubrificare il gambo filettato con grasso al Bisolfuro di Molibdeno cod.12001500

* Bloccare con LOX-EAL 53-14 sigillaraccordi Cod. 12.0062.00

Serraggio viti testata e viti camice Pos.135 e Pos.136



OPERAZIONE 1: Serraggio viti M12x160 (pos.135) in quattro fasi

- 1^ Fase = 70 Nm
- 2^ Fase = 110 Nm
- 3^ Fase = 140 Nm
- 4^ Fase = 140 Nm

OPERAZIONE 2: Serraggio viti M24x200 (pos.136) in due fasi

- 1^ Fase = 600 Nm
- 2^ Fase = 716 Nm

Serraggio viti supporto guarnizioni pos.106

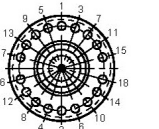

Serraggio viti M8x100 secondo la sequenza indicata ((1-2-3-4-5-6-7-8-9-10-11-12-13-14-15-16-17-18), eseguita in due fasi alla coppia di 40 Nm per fase.

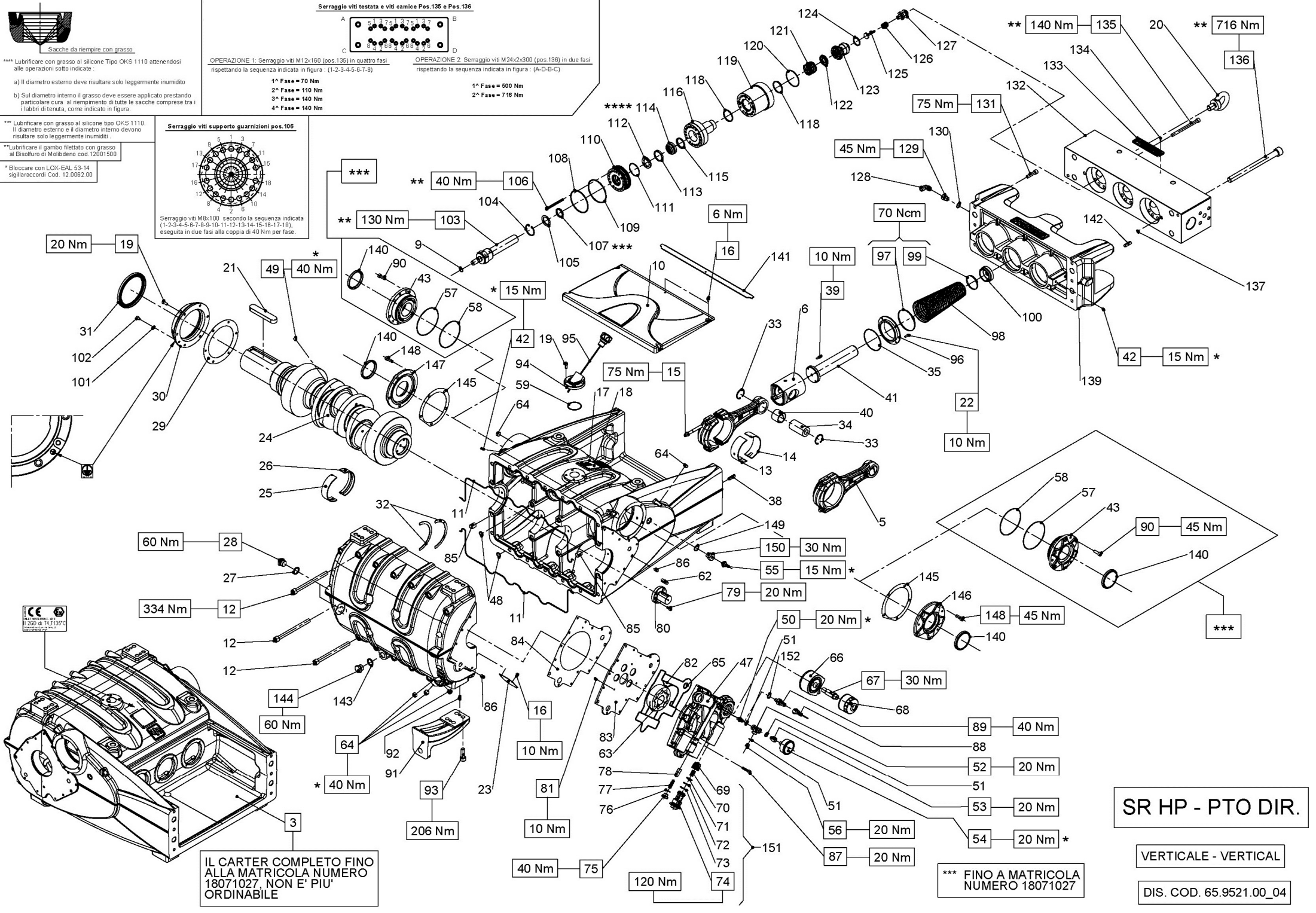

IL CARTER COMPLETO FINO ALLA MATRICOLA NUMERO 18071027. NON E' PIU' ORDINABILE

*** FINO A MATRICOLA NUMERO 18071027

SR HP - PTO DIR.

VERTICALE - VERTICAL

DIS. COD. 65.9521.00_04

KIT RICAMBIO – SPARE KIT

		SR26 (D.26)	SR26 (D.26) (*)	SR30 (D.30)	SR32 (D.32)	SR36 (D.36)
A	Kit tenute pompanti – Plunger packing kit	KIT 2440	KIT 2323	KIT 2324	KIT 2325	KIT 2326
B	Kit tenute valvole – Valves kit	KIT 2327		KIT 2335		KIT 2336
C	Kit valvole aspiraz./mandata - Suction + outlet valves kit	KIT 2328		KIT 2329		KIT 2330
D	Kit tenute complete - Complete seals kit	KIT 2441	KIT 2331	KIT 2332	KIT 2333	KIT 2334
E	Kit bronzine banco – Shaft bushing kit	KIT 2265 - 2266 (+0,25) - 2267 (+0,50)				
F	Kit bronzine bielle – Conrod bushing kit	KIT 2186 - 2187 (+0,25) - 2188 (+0,50)				

**SR26 - SR30
SR32 - SR36**

(*) - SOLO PER MATRICOLE : 15205013 - 16244030
16244031 - 17111036 - 17241005 - 17326003

POS	CODE CODICE	DESCRIPTION DESCRIZIONE	KIT	NR. PCS.	POS	CODE CODICE	DESCRIPTION DESCRIZIONE	KIT	NR. PCS.
3	65.0112.01	CARTER COMPLETO		1	51	96.7230.00	ROSETTA D. 13.5x19.0x1.5		3
5	65.0306.01	BIELLA COMPLETA		3	52	96.3100.00	RACCORDO A T F-F-F G 1/4"		1
6	79.0500.43	GUIDA PISTONE		3	53	95.2566.00	NIPPLO DI RIDUZIONE M-F G 1/4"		1
	79.0502.43	GUIDA PISTONE +1.0		3	54	94.6070.00	MANOMETRO ATTACCO POSTERIORE 0-16 D. 63		1
9	90.3596.00	OR D. 18.77x1.78 NBR 70SH 2075	D	3		93.5555.00	PRESSOSTATO 0.3 N.A. 12V		1
	65.1508.53	COPERCHIO SUPERIORE CARTER		1		93.5556.00	PRESSOSTATO 0.3 N.A. 12V - ATEX		1
10	65.1511.76	COPERCHIO SUPERIORE CARTER - ATEX		1	56	98.2042.50	TAPPO G 1/4"x9 TE17 ZINC.		1
11	65.2140.82	GUARNIZIONE D. 3.53x530.00	D	2	57	90.3805.00	OR D. 132.00x2.50 NBR 70SH	D	2
12	99.5224.00	VITE M16x200 UNI 5931		22	58	90.3926.50	OR D. 126.67x2.62 NBR 70SH 3500	D	2
	90.9323.00	SEMIBOCCOLA TESTA BIELLA - INF.	F	3	59	90.3898.00	OR D. 56.82x2.62 NBR 70SH 3225	D	1
13	90.9324.00	SEMIBOCCOLA TESTA BIELLA +0,25 - INF.	F	3	62	91.4995.00	LINGUETTA 12.0x8.0x40.0 UNI 6604		1
	90.9325.00	SEMIBOCCOLA TESTA BIELLA +0,50 - INF.	F	3	63	79.2119.07	ASSIEME ROTORI POMPA OLIO H=35		1
	90.9320.00	SEMIBOCCOLA TESTA BIELLA - SUP.	F	3	64	98.2155.00	TAPPO CONICO M20x1.5 DIN 906		6
14	90.9321.00	SEMIBOCCOLA TESTA BIELLA +0,25 - SUP.	F	3	65	90.3852.00	OR D. 22.22x2.62 NBR 70SH 130	D	1
	90.9322.00	SEMIBOCCOLA TESTA BIELLA +0,50 - SUP.	F	3	66	65.2137.00	SCAMBIATORE ACQUA-OLIO		1
15	99.4410.00	VITE SERRAGGIO BIELLA		6	67	65.2138.64	RACCORDO SCAMBIATORE FILTRO OLIO		1
16	99.1820.00	VITE M6x12 DIN 6921		9	68	92.8990.00	FILTRO OLIO M20x1.5		1
17	91.5700.00	RIVETTO AUTOF. D. 2.5x5.0		4	69	36.2009.51	GUIDA VALVOLA		4
18	97.8268.00	TARGHETTA POMPA		1	70	94.7440.00	MOLLA Dm. 15.4x26.5		4
19	99.3059.00	VITE M8x20 UNI 5931		10	71	36.2010.76	VALVOLA SFERICA		4
20	93.1080.00	GOLFARE M24 UNI 2947		2	72	90.3865.00	OR D. 29.82x2.62 NBR 70SH 3118	D	4
21	91.5160.00	LINGUETTA 32.0x18.0x160.0 UNI 6604		1	73	90.3873.00	OR D. 36.14x2.62 NBR 70SH 3143	D	4
22	99.1853.00	VITE M6x16 UNI 5931		12	74	79.2139.64	CARTUCCIA VALVOLA		4
23	65.2108.74	RETINA FILTRO OLIO		1	75	98.2137.80	TAPPO M18x11		1
24	65.0213.55	ALBERO A GOMITI C. 90 - PTO DIR.		1	76	96.7410.00	RONDELLA D. 18.2x24.0x1.5		1
	90.9350.00	SEMIBOCCOLA DI BANCO - INF.	E	4	77	94.7390.00	MOLLA Dm. 10.8x37.9		1
25	90.9351.00	SEMIBOCCOLA DI BANCO +0,254 - INF.	E	4	78	79.2136.64	PISTONCINO VALVOLA SOVRAPRESSIONE		1
	90.9352.00	SEMIBOCCOLA DI BANCO +0,508 - INF.	E	4	79	99.3039.00	VITE M8x16 UNI 5931		4
	90.9347.00	SEMIBOCCOLA DI BANCO - SUP.	E	4	80	79.2126.54	CODOLO COMANDO ROTORI POMPA OLIO		1
26	90.9348.00	SEMIBOCCOLA DI BANCO +0,254 - SUP.	E	4	81	99.1851.00	VITE M6x16 UNI 5933		3
	90.9349.00	SEMIBOCCOLA DI BANCO +0,508 - SUP.	E	4	82	79.2127.47	GUARNIZIONE CORPO POMPA OLIO	D	1
27	93.1980.00	ROSETTA DI TENUTA D. 3/4"		2	83	79.2128.74	PIASTRA POMPA OLIO		1
28	98.2265.00	TAPPO G 3/4"x16		2	84	79.2129.84	GUARNIZIONE PIASTRA POMPA OLIO	D	1
29	65.2109.84	GUARNIZIONE COPERCHIO LATERALE	D	1	85	79.2116.89	BUSSOLA CENTRAGGIO CARTER-SUPPORTO		4
30	65.1513.71	COPERCHIO ALBERO A GOMITI - PTO DIR.		1	86	79.2135.89	BUSSOLA CENTRAGGIO POMPA OLIO		2
31	90.1990.00	ANELLO RAD. D. 140.0x170.0x12.0	D	1	87	99.3116.00	VITE M8x40 UNI 5931		15
32	90.9353.00	SEMIANELLO DI SPALLAMENTO	E	2	88	93.5515.00	CONNETTORE INTER. SPIA TEMPERATURA		1
33	90.0755.00	ANELLO D'ARRESTO J45		6		93.5105.00	TERMOSTATO T.105 N.C. 12V		1
34	97.7470.00	SPINOTTO D. 45x86		3		93.5106.00	TERMOSTATO T.105 N.C. 12V - ATEX		1
35	90.3920.00	OR D. 101.27x2.62 NBR 70SH 3400	D	3	90	99.3686.00	VITE M10x30 UNI 5931		12
38	97.6300.00	SPINA CILINDRICA D. 12.0x40.0		2	91	65.2007.13	PIEDE POSTERIORE POMPA VERTICALE		4
39	99.1897.00	VITE M6x25 UNI 5931		12	92	97.6230.00	SPINA CILINDRICA D. 10x24 UNI 6364		8
40	90.9185.00	BOCCOLA PIEDE BIELLA		3	93	99.5142.00	VITE M16x45 5931		16
41	65.0506.66	STELO GUIDA PISTONE		3	94	65.2111.54	SUPPORTO ASTA LIVELLO OLIO - VERTICALE		1
42	98.1930.00	TAPPO CONICO M8x1		4		98.2339.50	TAPPO OLIO G 1"x246 CON ASTA		1
43	65.1512.13	COPERCHIO CHIUSURA - PTO DIR.		2		98.2340.20	TAPPO OLIO G 1"x246 CON ASTA - ATEX		1
	79.2124.20	CORPO POMPA OLIO		1	96	65.2107.66	FLANGIA PER SOFFIETTO		3
47	65.2219.20	CORPO POMPA OLIO - ATEX		1	97	92.8110.00	FASCETTA D. 98-109		3
48	90.3845.00	OR D. 18.72x2.62 NBR 70SH 3075	D	4		65.2110.47	SOFFIETTO	D	3
49	99.4250.00	VITE M12x12 5923		2		65.2218.47	SOFFIETTO - ATEX		3
50	95.2560.00	RACCORDO M-M NPT 1/4" - G 1/4"		1	99	92.8100.00	FASCETTA D3 58-69		3

KIT RICAMBIO – SPARE KIT

		SR26 (D.26)	SR26 (D.26) (*)	SR30 (D.30)	SR32 (D.32)	SR36 (D.36)
A	Kit tenute pompanti – Plunger packing kit	KIT 2440	KIT 2323	KIT 2324	KIT 2325	KIT 2326
B	Kit tenute valvole – Valves kit	KIT 2327		KIT 2335		KIT 2336
C	Kit valvole aspiraz./mandata - Suction + outlet valves kit	KIT 2328		KIT 2329		KIT 2330
D	Kit tenute complete - Complete seals kit	KIT 2441	KIT 2331	KIT 2332	KIT 2333	KIT 2334
E	Kit bronzine banco – Shaft bushing kit	KIT 2265 - 2266 (+0,25) - 2267 (+0,50)				
F	Kit bronzine bielle – Conrod bushing kit	KIT 2186 - 2187 (+0,25) - 2188 (+0,50)				

**SR26 - SR30
SR32 - SR36**

**(*) - SOLO PER MATRICOLE : 15205013 - 16244030
16244031 - 17111036 - 17241005 - 17326003**

POS	CODE CODICE	DESCRIPTION DESCRIZIONE	KIT	NR. PCS.	POS	CODE CODICE	DESCRIPTION DESCRIZIONE	KIT	NR. PCS.
100	65.2106.66	PARASPRUZZI PER SOFFIETTO		3		93.1987.60	GUARNIZIONE D. 40.00x45.00x3.95 - SR26	A-B-C-D	
101	96.7017.50	ROSETTA D. 8.4x15.0x0.8 - ATEX		1	118	93.1989.50	GUARNIZIONE D. 46.00x51.00x3.95 - SR30 SR32	A-B-C-D	6
102	99.3019.00	VITE M08x10 5931 - ATEX		1		93.1998.00	GUARNIZIONE D. 52.00x57.00x3.95 - SR36	A-B-C-D	
103	65.0416.01 65.0417.01 65.0418.01 65.0419.01	PISTONE COMPLETO D. 26 PISTONE COMPLETO D. 30 PISTONE COMPLETO D. 32 PISTONE COMPLETO D. 36		3	119	65.0610.56 65.0611.56 65.0612.56	CAMICIA PISTONE D. 26 CAMICIA PISTONE D. 30-32 CAMICIA PISTONE D. 36		3
104	90.0780.00 90.0796.00	ANELLO D'ARRESTO J48 - SR26 SR30 SR32 ANELLO D'ARRESTO D. 52 - SR36		3	121	94.7670.00 94.7708.00 94.7723.00	MOLLA Dm. 36.0x51.7 INOX - SR26 MOLLA Dm. 41.5x51.2 INOX - SR30 SR32 MOLLA Dm. 47.2x61.2 INOX - SR36	C C C	3
105	78.2116.56 78.2118.56 65.2170.56 65.2171.56	ANELLO PER TENUTA D. 26 ANELLO PER TENUTA D. 30 ANELLO PER TENUTA D. 32 ANELLO PER TENUTA D. 36		3	122	36.2145.56 36.2146.56 36.2147.56	VALVOLA PIANA D.26 VALVOLA PIANA D.30-32 VALVOLA PIANA D.36	C C C	3
106	99.3261.00	VITE M8x100 5931		54	123	36.2143.56 36.2142.56 36.2144.56	SEDE VALVOLA D. 26 SEDE VALVOLA D. 30-32 SEDE VALVOLA D. 36	C C C	3
107	90.2749.20 90.2763.00 90.2781.00 90.2801.00	ANELLO TEN. ALT. D. 26.0x34.0x8.0 LP ANELLO TEN. ALT. D. 30.0x38.0x6.0 LP ANELLO TEN. ALT. D. 32.0x40.0x6.0 LP ANELLO TEN. ALT. D. 36.0x44.0x6.0 LP	A-D A-D A-D A-D	3	124	93.1987.30	GUARNIZIONE D. 36.00x41.00x3.95	B-C-D	3
108	90.4146.00	OR D. 104.37x3.53 NBR 70SH 4412	A-D	3	125	36.2083.56 36.2084.56	VALVOLA D. 20-22-24 - SR26 SR30 SR32 VALVOLA D. 26-28-30 - SR36	C C	3
109	90.4147.00	OR D. 107.50x3.53 NBR 70SH 4425	A-D	3	126	94.7476.00 94.7489.00	MOLLA Dm. 18.0x35.0 INOX - SR26 SR30 SR32 MOLLA Dm. 18.9x35.0 INOX - SR36	C C	3
110	65.2227.56 65.2166.56 65.2167.56 65.2168.56 65.2169.56	SUPPORTO GUARNIZIONE D. 26 LP SUPPORTO GUARNIZIONE D. 26 LP (*) SUPPORTO GUARNIZIONE D. 30 LP SUPPORTO GUARNIZIONE D. 32 LP SUPPORTO GUARNIZIONE D. 36 LP		3	127	36.2141.60	GUIDA VALVOLA	C	3
111	90.3893.00 90.3900.00	OR D. 53.65x2.62 NBR 70SH 3212 - SR26 SR30 SR32 OR D. 58.42x2.62 NBR 70SH 3231 - SR36	A-D A-D	3	128	96.4164.00	RACCORDO A 90° G 3/8" - D. 12 GIREVOLE		1
112	65.2226.60 65.2160.60 78.2136.60 65.2161.60 65.2162.60	BUSSOLA GUARNIZIONE D. 26 BUSSOLA GUARNIZIONE D. 26 (*) BUSSOLA GUARNIZIONE D. 30 BUSSOLA GUARNIZIONE D. 32 BUSSOLA GUARNIZIONE D. 36	A-D A-D A-D A-D A-D	3	129	78.2145.66	RACCORDO STROZZATO - D. 3 3/8" M - 3/8" F		1
113	65.2225.68 65.2157.68 78.2130.68 65.2158.68 65.2159.68	ANELLO ANTIESTRUSORE D. 26 ANELLO ANTIESTRUSORE D. 26 (*) ANELLO ANTIESTRUSORE D. 30 ANELLO ANTIESTRUSORE D. 32 ANELLO ANTIESTRUSORE D. 36	A-D A-D A-D A-D A-D	3	130	96.7380.00	ROSETTA D. 17.5x23.0x1.5		1
114	90.2749.70 90.2749.30 90.2778.00 90.2789.00 90.2825.00	ANELLO TEN. ALT. D. 26.0x36.0x12.5 HP ANELLO TEN. ALT. D. 26.0x40.0x16.5 HP (*) ANELLO TEN. ALT. D. 30.0x46.0x17.8 HP ANELLO TEN. ALT. D. 32.0x46.0x16.4 HP ANELLO TEN. ALT. D. 36.0x52.0x18.4 HP	A-D A-D A-D A-D A-D	3	131	99.4335.00	VITE M12x50 5931		4
115	65.1014.66 65.1010.66 65.1011.66 65.1012.66 65.1013.66	ANELLO DI TESTA D. 26 ANELLO DI TESTA D. 26 (*) ANELLO DI TESTA D. 30 ANELLO DI TESTA D. 32 ANELLO DI TESTA D. 36		3	132	65.1207.56	TESTATA POMPA		1
116	65.2224.56 65.2211.56 65.2212.56 65.2213.56	SUPPORTO GUARNIZIONE D. 26 HP SUPPORTO GUARNIZIONE D. 26 HP (*) SUPPORTO GUARNIZIONE D. 30-32 HP SUPPORTO GUARNIZIONE D. 36 HP		3	133	97.8276.00	MARCHIO PRATISSOLI		1
					134	91.5703.00	RIVETTO AUTOFILETTANTE D. 2.5x8.0		2
					135	99.4490.00	VITE M12x160 UNI 5931		24
					136	99.5371.00	VITE M24x2x300 UNI 5931		4
					137	90.3821.01	OR D. 9.19x2.62 NBR 90SH 3037	A-D	2
					139	65.2147.13	DISTANZIALE TESTATA		1
					140	98.2498.00	TAPPO CHIUSURA D. 90.0x10.0		2
					141	65.2185.76	SUPPORTO COPERCHIO SUPERIORE CARTER		1
					142	97.6300.00	SPINA CILINDRICA D. 12.0x40.0 UNI 6364		2
					143	93.1980.00	ROSETTA DI TENUTA D. 3/4"		1
					144	98.2265.00 98.2268.50	TAPPO G 3/4"x16 TAPPO G 3/4"x16 PER SONDA D. 6 SS - ATEX		1
					145	65.2217.84	GUARNIZIONE COPERCHIO PIGNONE		2
					146	65.1515.13	COPERCHIO PIGNONE PTO SX		1
					147	65.1516.13	COPERCHIO PIGNONE PTO DX		1
					148	99.3668.00	VITE M10x25 UNI 5931		10
					149	96.7563.00	ROSETTA D. 22.3x28.0x1,5		1
					150	95.2729.00	NIPPLO M-F M22x1.5 / M10x1		1
					151	36.7258.01	GR. VALVOLA ASPIRAZIONE / MANDATA POMPA OLIO		4
					152	96.7380.00	ROSETTA D. 17.4x23.0x1.5 - ATEX		1